



Willkommen zum
Informationsabend
Übertritt von der
Primar- in die Sekundarstufe 1

9. Mai 2022

Schulen Zuchwil



Referent/innen

- **Alexandra Müller**
Schulleiterin Primarschule
Unterfeld/Blumenfeld
Kordinatorin Übertritt
- **Barbara Weibel Schoch**
Schulleiterin Oberstufe
Zelgli

www.schulen-zuchwil.ch

**Von der Primarstufe in die
Sekundarstufe I**

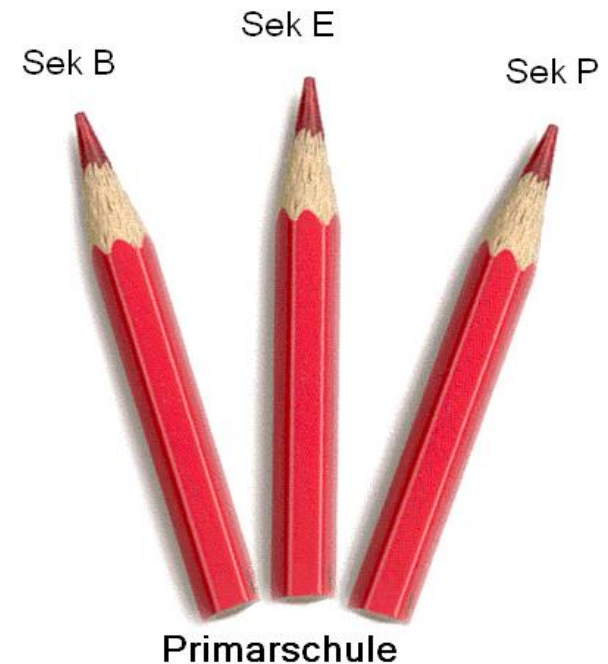

Schulen Zuchwil



Ziele

Die Erziehungsberechtigten und Teilnehmenden ...

- ... kennen das Übertrittsverfahren
- ... kennen die Schultypen der Sekundarstufe I

Von der Primarstufe in die Sekundarstufe I

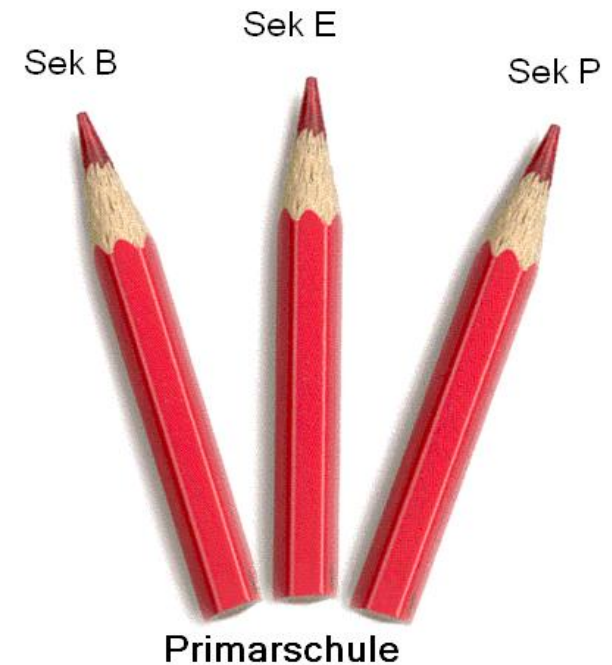

Schulen Zuchwil



- **Übertrittsverfahren als Prozess**

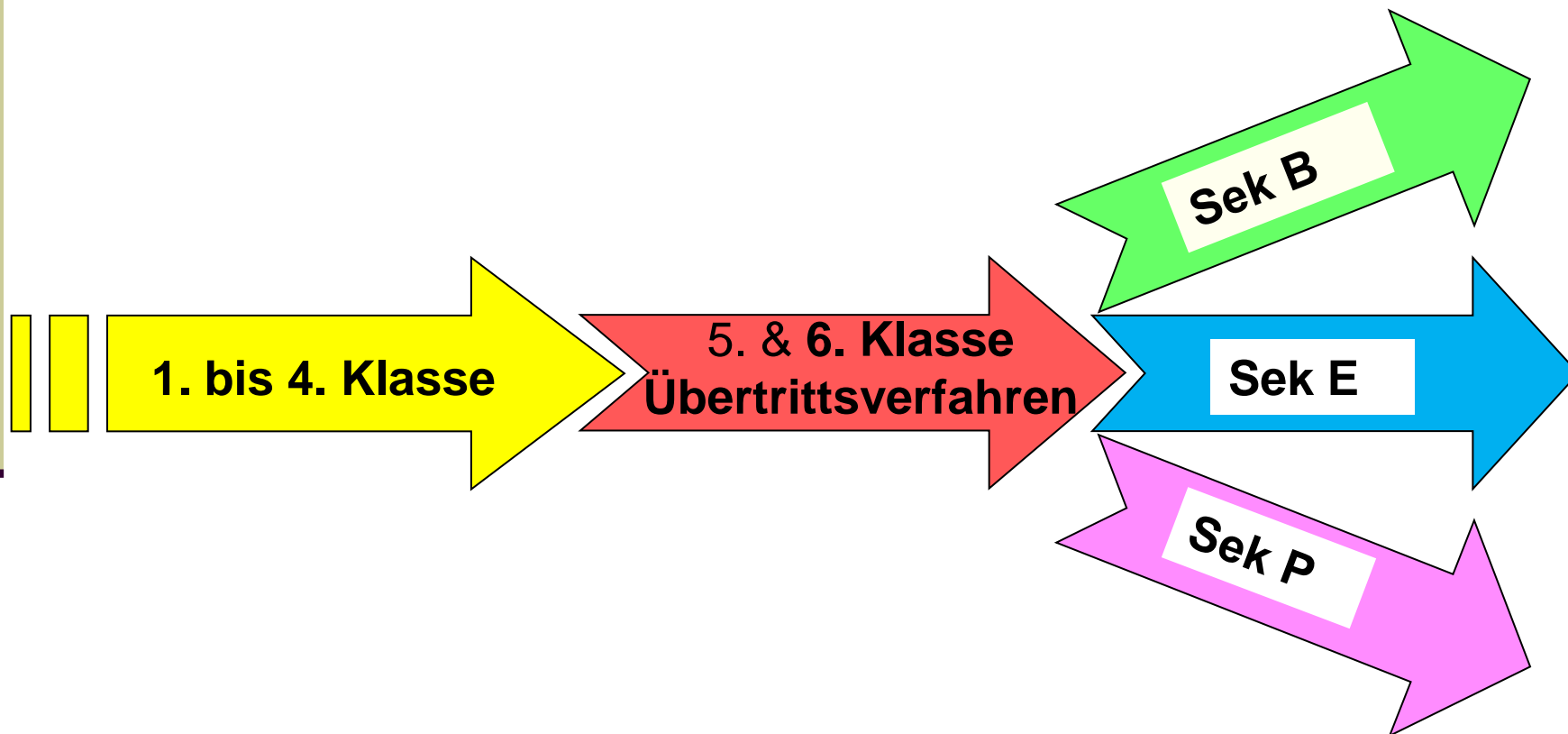

Schulen Zuchwil



Wie sieht das Verfahren aus?

- Empfehlung der Lehrperson
- Koordination des Übertritts durch die Schulen Zuchwil
- Miteinbezug der Erziehungsberechtigten und Schüler/innen
- Kantonale Kontrollprüfung

Schulen Zuchwil



5. Klasse

Aug./Sept. → **Klassenelternabend Information Übertritt**
Oktober → **Regionaler Vergleichstest**

Nov. – März → **Standortgespräch 1**
Mai → **Informationselternabend**
Check P5

Empfehlungsgrundlagen

6. Klasse

Okt. – Dez. → **Standortgespräch 2**

März → **Notenkonferenz**

März → **Übertrittsgespräch**

Fachliche Leistungen
Deutsch, Mathe und
Sachunterricht bis
(**Ende Kalenderwoche 10**)

Leistungen und deren
Entwicklung in allen
Fächern

Empfehlung der Klassenlehrperson

Beurteilung Lern- und Arbeitsverhalten

Schulen Zuchwil



Grundlagen

Fachliche Leistung in den Fächern

- Deutsch
- Mathematik
- Natur, Mensch,
Gesellschaft

Leistung und Leistungsentwicklung in allen Fächern

- Französisch
- Englisch
- Gestalten
- ...

Arbeits- und Lernverhalten bezogen auf die Profile der Anforderungsniveaus B, E und P

Die Klassenlehrperson hält die Zuteilungsempfehlung im Empfehlungs- und Antragsformular fest.

Schulen Zuchwil



Empfehlungs- und Antragsformular

Noten der 6. Klasse bis Ende 10. Kalenderwoche (in Zehntelsnoten ausgedrückt)			ungerundeter Durchschnitt (§ 20)
Deutsch	Mathematik	NMG	

Sek B					Sek E					Sek P				
Beurteilung der fachlichen Leistungen in den Fächern Deutsch, Mathematik und NMG (§19 Bst. a)														
					4.6					5.2				
Beurteilung der fachlichen Leistungen in den weiteren Fächern (§19 Bst. b)														
Leistungsentwicklung in allen Fächern (§19 Bst. b)														
Arbeits- und Lernverhalten in Bezug zu den Anforderungsprofilen (§19 Bst. c)														

Antrag der Lehrperson mit Klassenleitungsfunktion:

- Sek B
 Sek E
 Sek P



Schulen Zuchwil



Fachliche Leistungen in den Fächern D, M und NMG

Noten der 6. Klasse bis Ende 10. Kalenderwoche (in Zehntelsnoten ausgedrückt)			ungerundeter Durchschnitt (§ 20)
Deutsch	Mathematik	NMG	
4.5	5	4.5	4.666
Sek B		Sek E	Sek P
Beurteilung der fachlichen Leistungen in den Fächern Deutsch, Mathematik und NMG (§19 Bst. a)			
	4.6		5.2
	X		
Beurteilung der fachlichen Leistungen in den weiteren Fächern (§19 Bst. b)			
Leistungsentwicklung in allen Fächern (§19 Bst. b)			
Arbeits- und Lernverhalten in Bezug zu den Anforderungsprofilen (§19 Bst. c)			

unter 4.6 ⇒ Sek B

4.6 bis 5.2 ⇒ Sek E

höher als 5.2 ⇒ Sek P

Schulen Zuchwil



Grundlagen zur Beurteilung der fachlichen Leistungen

Die **Gesamtbeurteilung** stützt sich auf folgende Beurteilungsbereiche ab:

- Lernzielkontrollen
- Produktebeurteilungen
- Beurteilungen von Lernprozessen

Schulen Zuchwil



Abweichungen von den Notenwerten

Noten der 6. Klasse bis Ende 10. Kalenderwoche (in Zehntelsnoten ausgedrückt)			ungerundeter Durchschnitt (§ 20)
Deutsch	Mathematik	NMG	
5	5	5.5	5.166

Sek B				Sek E				Sek P			
Beurteilung der fachlichen Leistungen in den Fächern Deutsch, Mathematik und NMG (§19 Bst. a)											
				4.6						5.2	
Beurteilung der fachlichen Leistungen in den weiteren Fächern (§19 Bst. b)											
Leistungsentwicklung in allen Fächern (§19 Bst. b)											
Arbeits- und Lernverhalten in Bezug zu den Anforderungsprofilen (§19 Bst. c)											

Schulen Zuchwil



Abweichungen von den Notenwerten – Spezialfall

Insbesondere bei ...

- Schulwechsel
- längerer Krankheit
- schwierigen familiären Verhältnissen
- Fremdsprachigkeit

Schulen Zuchwil



Uneinigkeitsverfahren → Kontrollprüfung

- je eine Prüfung in Deutsch und in Mathematik
- Vor den Frühlingsferien
- Der Kanton ist zuständig für die Planung und Durchführung

Schulen Zuchwil



6. Klasse

März → Übertrittsgespräch

Einverstanden mit der Empfehlung der LP

nein

ja

Ende März → Kontrollprüfung

Anmeldung an die
Kontrollprüfung

Ergebnis
Kontrollprüfung

April → Schulleiterkonferenz

Antrag an die
Schulleiterkonferenz
gemäss Empfehlung LP

Entscheid

Mai → Übertrittsverfügung

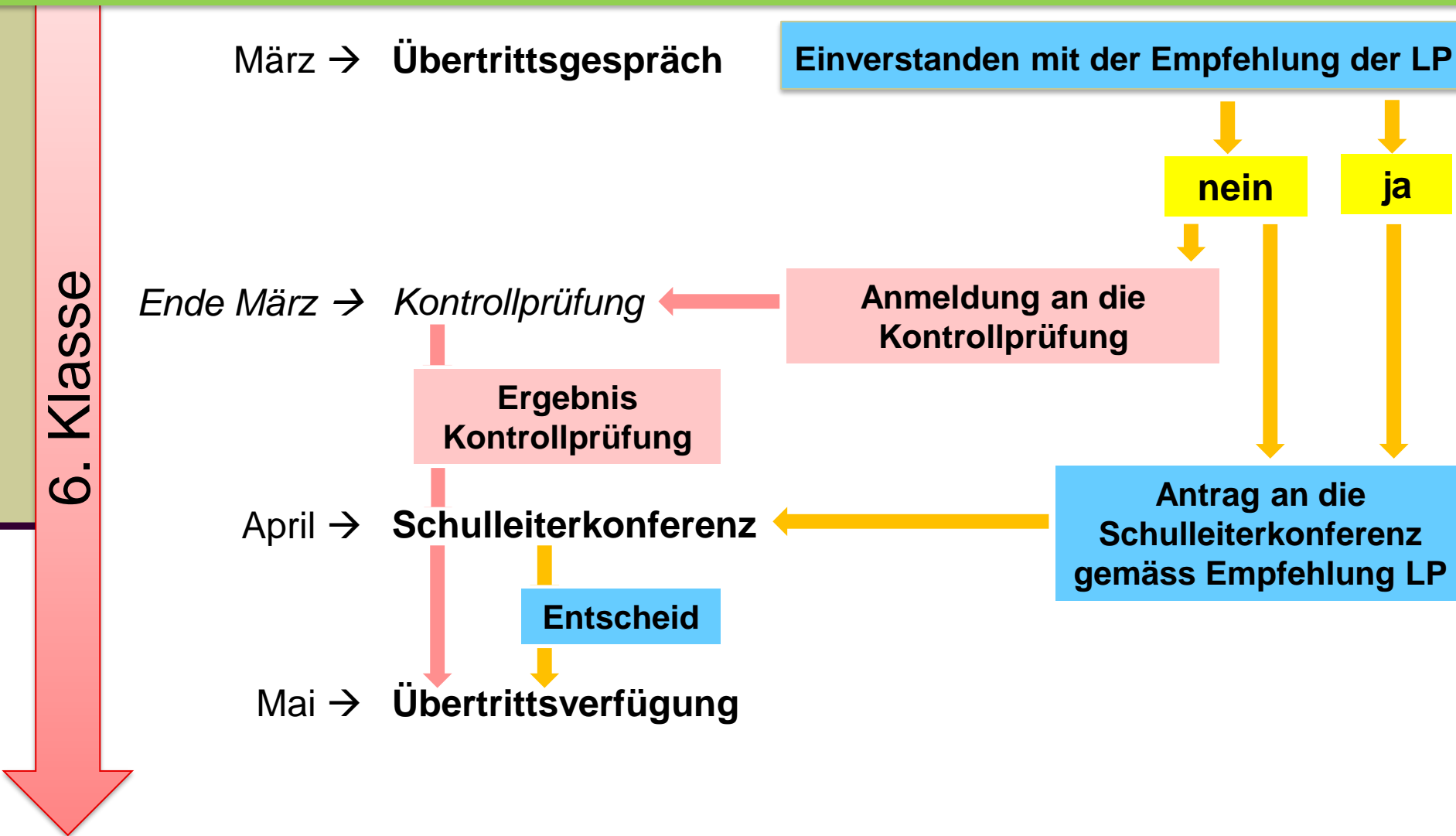

Schulen Zuchwil



Fazit

- Empfehlungsverfahren
- Erweiterte Beurteilungskriterien
- Mitwirkung

Schulen Zuchwil



Ihre Fragen

Schulen Zuchwil



Ziele

Die Eltern und Teilnehmenden ...

- ... kennen das Übertrittsverfahren
- ... kennen die Schultypen der Sekundarstufe I

Von der Primarstufe in die Sekundarstufe I

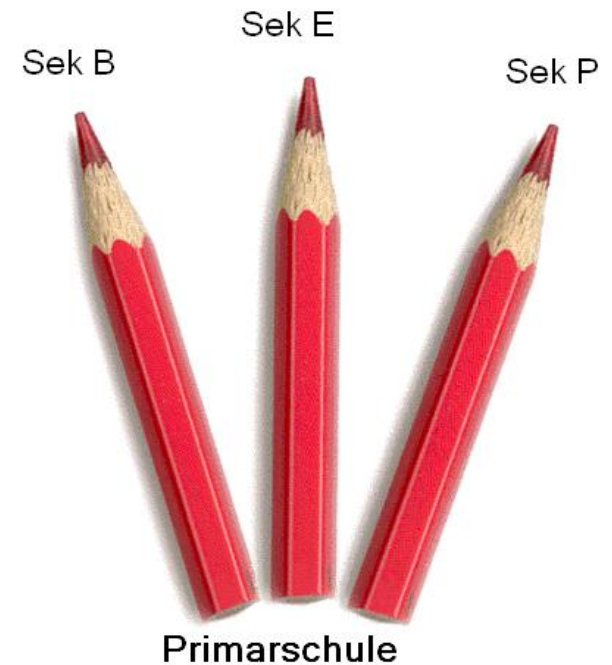

Schulen Zuchwil



Sekundarschultypen

	Berufsbildung		Gymnasium
9. Schuljahr			
8. Schuljahr			
7. Schuljahr	Sek B	Sek E	Sek P
6. Schuljahr	Primarschule		

Schulen Zuchwil



Standorte

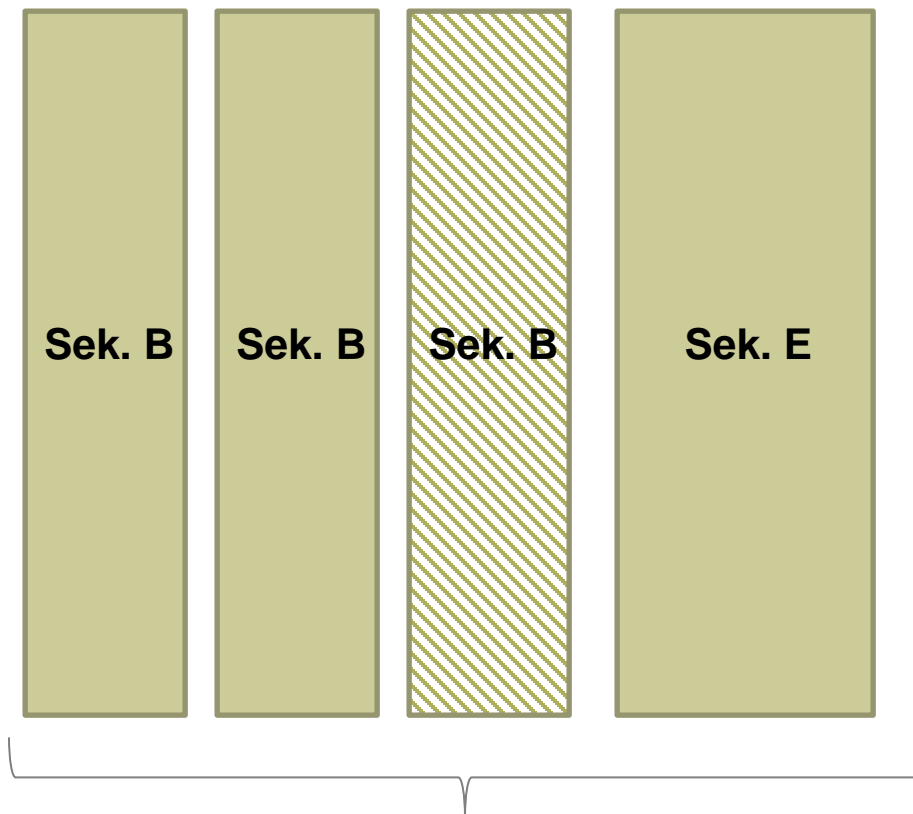

Zuchwil

3 bis 4 Klassen im 7. Schuljahr

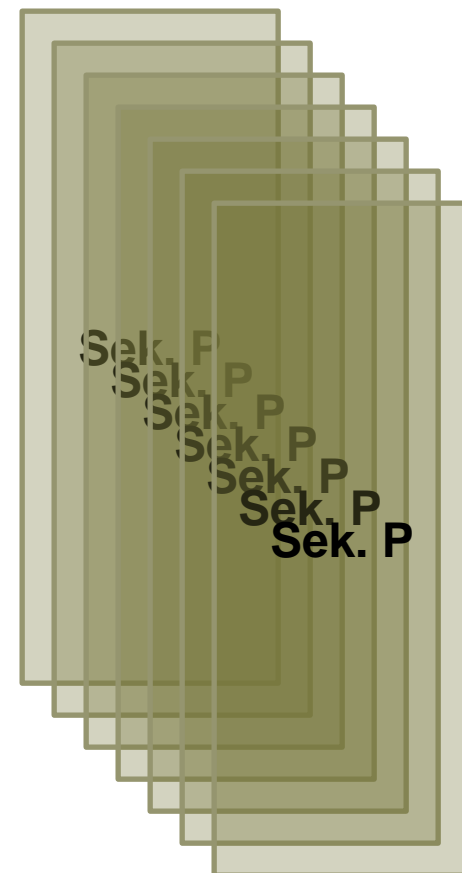

Solothurn

6 bis 7 Klassen im 7. Schuljahr

Schulen Zuchwil



Oberstufe Zuchwil



Schulen Zuchwil

Sekundarschule **B**

- *genügende bis durchschnittliche Leistungen*
- *Interesse für primär praktische Inhalte*
- *benötigt mehr Unterstützung der Lehrperson*

- *Kleinere Klassen (12 – 18 Schüler/innen)*

**Ziel: Berufslehre (in der Regel 3-jährig),
Attest-Lehre (2-jährig)**



Schulen Zuchwil

Sekundarschule E

- *durchschnittliche bis gute Leistungen*
- *Interesse für praktische und theoretische Inhalte, für Zusammenhänge und Hintergründe*
- *selbständiges und ausdauerndes Arbeiten*
- *grössere Klassen (16 – 24 Schüler/innen)*

Ziele:

- a) Berufslehre mit erhöhten Ansprüchen***
- b) Berufsmatura oder Fachmittelschule***
- c) Gymnasium***



Kantonsschule

Sek P



Primarschule





Schulen Zuchwil

Sekundarschule P

- *überdurchschnittliche Leistungen*
- *zeigt intellektuelle Neugier und geht Problemen auf den Grund*
- *sehr ausgeprägtes Abstraktionsvermögen*
- *selbständiges, schnelles und zielgerichtetes Arbeiten*
- *grössere Klassen (22 – 26 Schüler/innen)*

Ziel: Gymnasium ab 9. Schuljahr, Matur

Schulen Zuchwil



Durchlässigkeit nach oben in der Sek 1

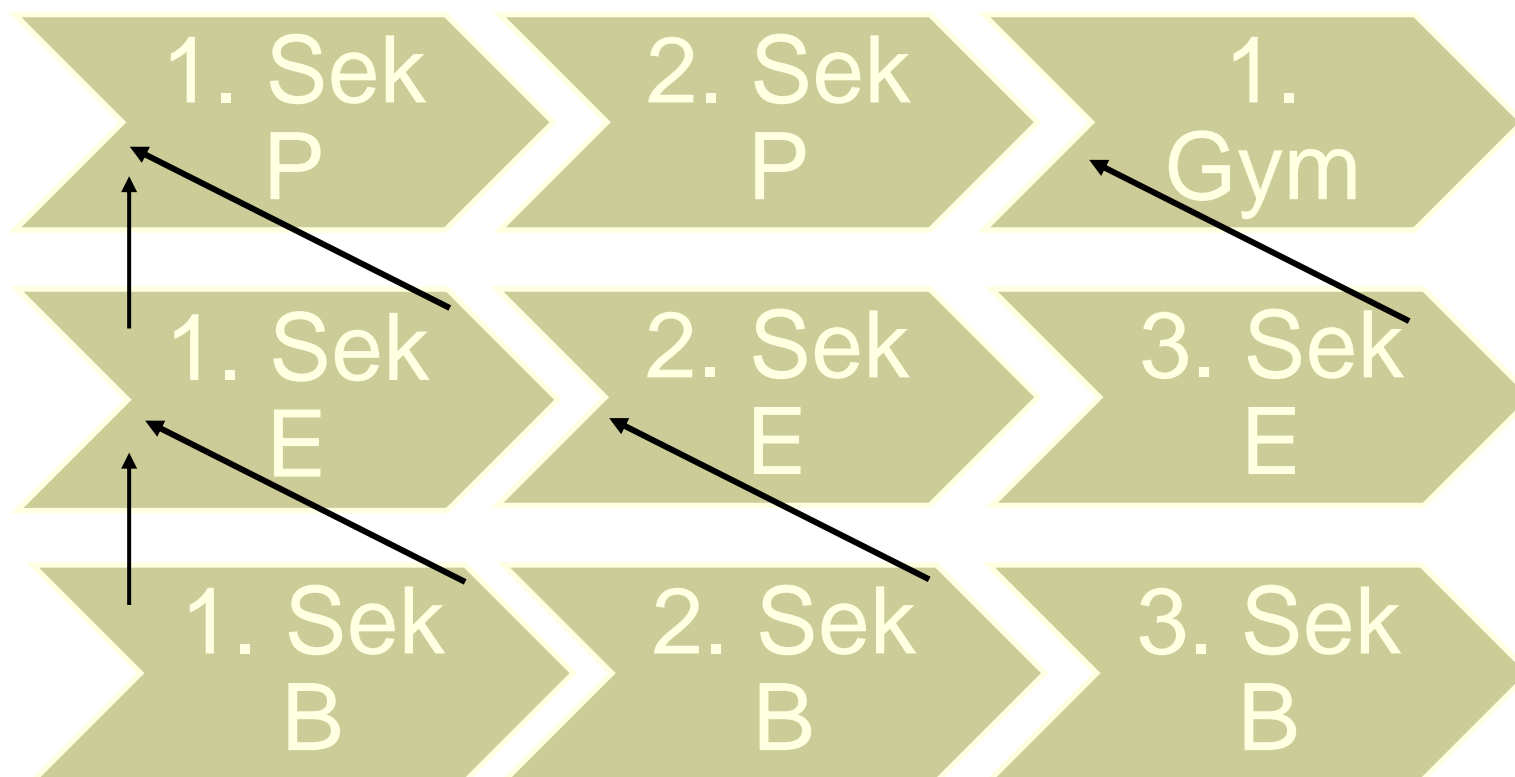

Wechsel nach oben ist verbunden mit der **Wiederholung** des Schuljahres!

Schulen Zuchwil



Durchlässigkeit nach unten in der Sek 1

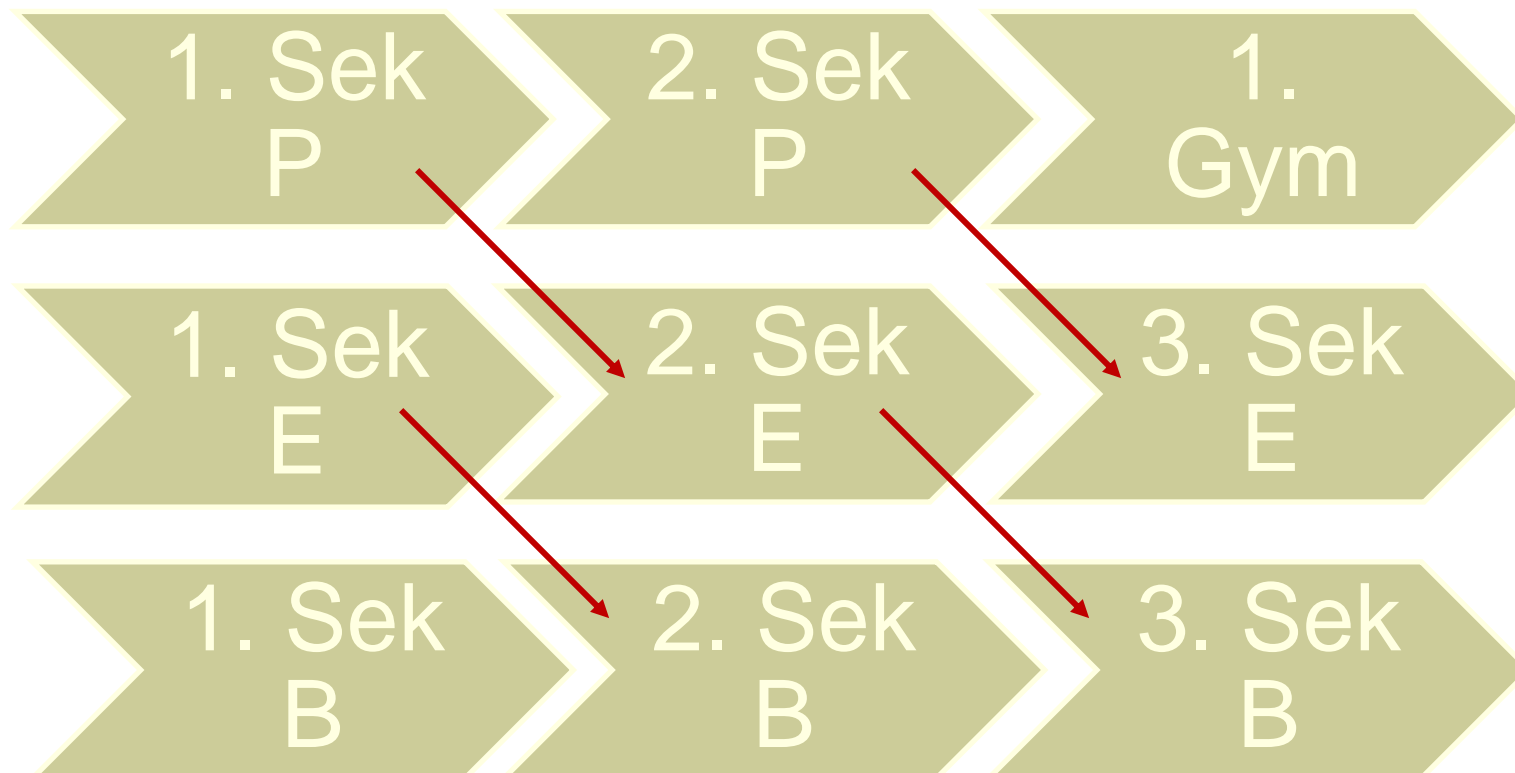

Gründe für Wechsel ➡ 2 Semester in Folge im Provisorium

Schulen Zuchwil



Ihre Fragen

Schulen Zuchwil



**Vielen Dank
für Ihr
Interesse!**

www.schulen-zuchwil.ch